

## 延长质保说明

此次承蒙惠购阿兹丹产品, 非常感谢。

标准厂家保修为自购买日起2年。在线注册可延长至10年质保。



延长质保产品 (2015年4月1日开始实施)

SGM-250 (注册后10年质保)

### 保证规定

1对保证期间正常的使用当中出现的故障, 负责免费修理。

2下面几种情况下, 保证期间内也属于有料修理。

①水害, 落雷, 异常电压或其它天灾地变而引起的故障。

②购买后的运输, 落下等引起的事故以及损伤。

③不能提示本保证书的情况。

④没有计入本保证书的所定事项, 或者更改保证书内容时。

⑤免费维修期间为自购买日起2年。

3不正确的修理以及改装的情况, 不受理维修。

4关于修理品的运费, 本保证内容不包含, 敬请谅解。

### 环保使用期限



本标志中的年数, 是根据2006年2月28日公布的「电子信息产品污染控制管理办法」和SJ/T 11364-2006「电子信息产品污染控制标识要求」, 适用于在中华人民共和国(除台湾、香港和澳门外)生产或进口的电子信息产品的「环保使用期限」。

在遵守使用说明书中记载的有关本产品安全和使用上的注意事项、且没有其他法律、规定的免责事由的情况下, 在从生产日开始的上述年限内, 产品中的有毒、有害物质或元素不会发生外泄或突变, 使用该产品不会对环境造成严重污染或对使用者人身、财产造成严重损害。「环保使用期限」不是安全使用期限。尤其不同于基于电气性能安全、电磁安全等因素而被限定的使用期限。

产品在适当地使用后予以废弃时, 希望依照有关电子信息产品的回收·再利用的法律·规定进行处理。

注): 该年限为「环保使用期限」, 不是产品的质量保证期限。电池等附属品和产品一同包装的, 产品和附属品的环保使用期限可能不同。

#### 产品中有毒有害物质或元素的名称及含量

部件名称	有毒有害物质或元素					
	铅 (Pb)	汞 (Hg)	镉 (Cd)	六价铬 (Cr (VI))	多溴联苯 (PBB)	多溴二苯醚 (PBDE)
印刷电路板	×	○	○	○	○	○
印刷电路板以外的电子部件	×	○	○	○	○	○
机械部件	×	○	○	○	○	○

○: 表示该有毒有害物质在该部件所有均质材料中的含量均在GB/T26572 标准规定的限量要求以下。  
×: 表示该有毒有害物质至少在该部件的某一均质材料中的含量超出GB/T26572 标准规定的限量要求。

关于维修以及技术咨询, 请联系代理商或销售商。

## 阿兹丹株式会社

<http://www.azden.co.jp> e-mail:sales@azden.co.jp

〒181-8533 东京都三鹰市上连雀1丁目12番17号

营业部 TEL +81-422-55-5115 FAX +81-422-55-0132

PRINTED IN JAPAN 012-34457-01



Owner's Manual

# SGM-250

PROFESSIONAL DUAL POWERED  
SHOTGUN MICROPHONE

## Safety Caution

- Do not take apart the microphone or modify it in any way. Doing so will void the warranty and could potentially cause fire or injury.
- Do not store or operate the microphone in environments of extreme temperature or near a heat source.
- Do not store or operate the microphone where it may be exposed to rain or any other source of moisture.

## Product Highlights

- Newly developed electret condenser microphone element delivers the best sensitivity and lowest noise in its class
- Switchable, dual power source: AA battery (not included) or DC48V phantom power
- Custom designed acoustic tube with high precision phase canceling slots produces a flat frequency response with excellent directionality and wide dynamic range
- Switchable low-cut filter for attenuating low frequency noise
- Brass / aluminum alloy case for improved resistance to ambient RF and durability
- Gold plated, 3-pin XLR output connector for improved resistance to aging

## Specifications

Freq. Resp.:	20Hz – 20kHz
Low-Cut Filter:	Selectable @ 160Hz, 3dB/Oct
Polar Pattern:	Super-cardioid
Sensitivity:	-38dB at 1kHz (0dB = 1V/Pa)
Dynamic Range	115dB
Impedance:	120Ω (at 1kHz)
Max Input SPL:	132dB SPL (1kHz at 1% T.H.D.)
S/N Ratio:	77dB (1kHz at 1Pa)
Power Req.:	DC 11-50V Phantom / AA battery
Output:	3-pin XLR
Dimensions:	250mm x 21mm (9.84" x 0.83") (Length x Diameter)
Weight:	160 g (5.65 oz)
Accessories:	Shock mount holder, windscreen & carrying pouch

感谢您选用Azden SGM-250超指向性话筒。SGM-250专为您的专业及音视频拍摄而设计。根据用途和拍摄现场，可以选择电池供电或幻象供电。

### 电源

SGM-250可以选择电池供电或幻象供电

●使用幻象电源时 DC11~50V

●使用电池供电时 1.5V 5号电池1个（推荐使用碱性电池）

按逆时针方向把电池盖打开，确认好电池的正负极，把5号电池装上。电池装上后，按顺时针方向把电池盖拧上。请不要用力拧紧。

\* 长时间不使用时，把电池取下。 电池液体可能引起产品的损坏。

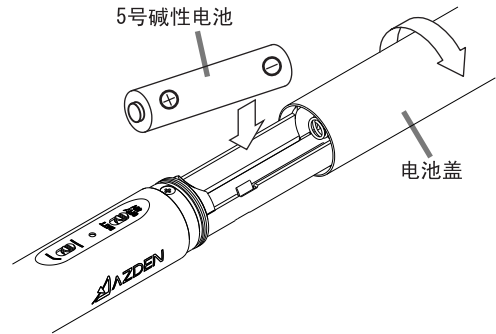

### 电源开关

BATT ON: 使用电池供电时，请调到这个位置。

: 电量指示灯

OFF 48V: 使用幻象电源时，请调到这个位置。

### 低切开关

: 标准设置

: 低切功能设置。有效减少风杂音，采集的声音更加清晰。

\* 声音采集当中，请不要切换开关，可能产生噪音。

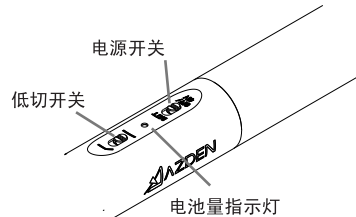

电量指示灯

电源开关打开时：指示灯亮 → 指示灯灭，这时可以正常使用。

电源开关打开时：指示灯闪亮 → 指示灯灭，电量量少，请更换电池。

电源开关打开时：指示灯灭，请更换电池。

### 话筒支架

### 防风罩

户外使用时，能够减少风噪声或呼吸噪声。



话筒支架SMH-3



防风罩

SGM-250 Frequency Response

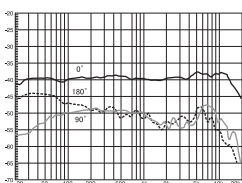

Polar Pattern

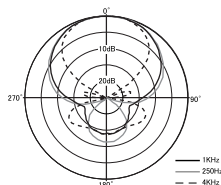

### 麦克风输出接口

内置3针平衡式XLR接口



## 安全面的注意事项 请您务必遵守

为了防止给您和他人造成人身危害及财产损失，在本使用说明书上标有请务必遵守的注意事项。



- 警告** 如果忽视该提示警告而进行了错误的操作，可能会造成人身伤亡事故。
- 注意** 如果忽视该提示警告而进行了错误的操作，可能会造成人身伤害或财产损失。

■ 遵守内容的种类用图形来区分并说明。  
 此图形符号表示禁止的内容。

### 警告

 **不解或改造**  
 机器故障或者掉进金属物会引起火灾或烫伤。

### 注意

-  不要放在温度异常变高的地方，会引起机器表面和部件的老化或火灾。不要靠近暖炉等暖房器具。
-  不要放置保管在接触雨水或水滴的地方，引起机器表面或部件的老化以及故障。水滴或异物进入会引起火灾或触电。

## 主要特征

SGM-250搭载了新开发的驻极式电容。卓越的声音采集性能带来出色平滑的自然原声重现效果。电池供电或幻象供电，SGM-250是这一系列的高端产品。

- 新开发的背极式驻极体电容搭载，卓越的超强灵敏度，实现了低噪声。
- SW切换，可以电池供电或幻象电源供电。
- 高精度切削加工的微缝设计和特殊音响管，具有适合数字录音的稳定频率和相位感，动态范围内宽广的收音效果。
- 从低音域到高音域大范围内有锐利的指向性。噪音高的体育报道和外景录音，回音强的会议场所中也能拾取远距离声源。
- 内置低切滤波器，减低因风或空调或振动等产生的噪音。
- 通过追求高音质的设计，加强实体的强度，高精度切削加工，表面处理，在恶劣的环境下也能保持长时间的稳定功能。
- XLR3针输出接口对时间的变化采用可靠性高的镀金接口。
- 无线电波的RF对策和各种现场环境中噪音的纠纷解决。
- 标配高质量的防风罩，能够减少风噪声或呼吸噪声。
- 标准配备话筒支架SMH-3

## SGM-250

技术参数	背极式驻极体电容话筒
话筒类型	20-20,000Hz
频率响应	160Hz, 3dB/Oct
低切功能	超指向性
指向性	-38dB at 1kHz (0dB=1V/Pa)
灵敏度	115dB
动态范围	120Ω (at 1kHz)
阻抗	132dB SPL. (1kHz at 1% T.H.D)
最大输入声压级	77dB (1kHz at 1Pa)
信噪比	幻象电源DC11~50V或
供电	1.5V 5号电池1个 (推荐使用碱性电池)
重量	160g
尺寸	φ21mm×250mm
接口	3针XLR
标准配件	话筒支架，防风罩，话筒便携包

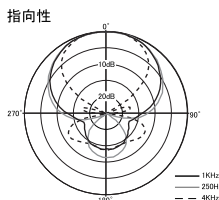
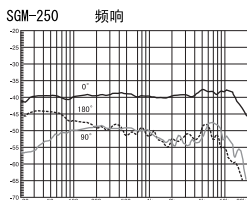

The Azden SGM-250 can operate on either a single AA battery or standard 48V phantom power. The user may select the desired power mode via the Power Switch.

To install a battery, first unscrew the bottom metal sleeve by turning it counter-clockwise while holding the upper barrel of the microphone still. Pull the bottom sleeve down to uncover the battery compartment and stop when you feel resistance (the sleeve will remain attached). Insert a new AA battery, matching the polarity indicated on the battery compartment. Once the battery is installed, push the bottom sleeve back up and screw clockwise to tighten. Tightening should be smooth and easy. Do not force the sleeve as you tighten or you may damage the threads.

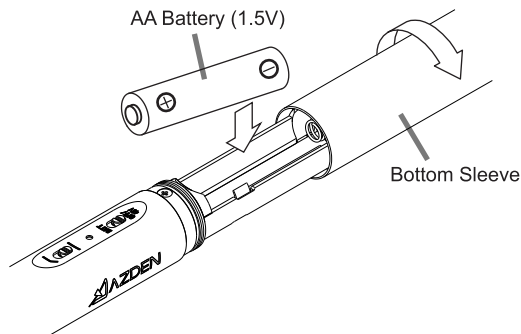

### Power Switch

**BATT ON:** Turn the switch to this position when using battery power.  
**OFF / 48V:** Turn the switch to this position when using phantom power and/or not using the microphone. (If the switch is left in the "BATT ON" position, it will keep drawing power from the battery.)

### Low-Cut Switch

- Flat position (low-cut filter off)
- Low-cut filter on
- \* Do not operate the low-cut switch while recording as doing so may cause noise.

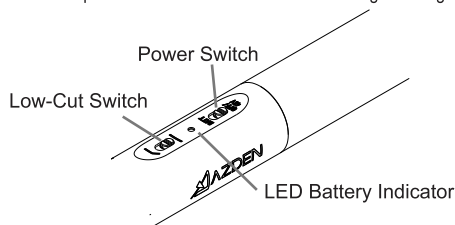

### LED Battery Indicator

When the power switch is turned to "BATT ON"

- LED comes on briefly and turns off: The battery has sufficient power.
- LED comes on blinking: The battery has low power.
- LED does not come on: Either there is no battery installed or the battery is dead.



Shock absorbing camera-mount mic clip (SMH-2)

comes with a custom shock mount and foam



High quality foam windscreens (WS-250)

XLR output pin assignments:

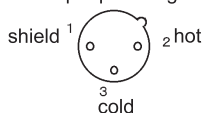

# REGISTER FOR YOUR 10 YEAR WARRANTY



Congratulations on your purchase of the Azden SGM-250 Professional Dual Powered Shotgun Microphone.

All Azden products come with a two (2) year limited warranty. The warranty for the SGM-250 may be extended to ten (10) years.

To obtain your 10 year warranty, please register your microphone online at [www.azden.com/warranty](http://www.azden.com/warranty).\* within 90 days from the date of purchase.

\*Azden's 10 year warranty is not available in all countries and not all Azden products are eligible. See [www.azden.com](http://www.azden.com) for details.

## Azden Two Year Limited Warranty

Azden Corporation warrants, to the first purchaser, that the Azden brand product purchased is free from defects in material and workmanship. Azden's sole obligation under this warranty shall be to provide, without charge, repair or replacement (at Azden's sole discretion), within two years from the date of purchase. A dated receipt is required to establish the date of purchase and no registration is necessary to receive warranty service under this two year limited warranty. The cost to ship a failed product to and from Azden or to its dealer shall not be covered by this warranty.

This warranty is the sole and exclusive express warranty given with respect to the product and all other warranties, expressed or implied, are hereby excluded. Neither Azden, nor the dealer who sells this product, is responsible for indirect, incidental or consequential damages.

This warranty does not extend to any defect, malfunction or failure caused by misuse, abuse, accident, act of God, faulty hookup, unauthorized modification, connecting this product to equipment for which this product is not intended or defective associated equipment.

Customers in the Asian and Oceania markets contact:

Azden Corp., 1-12-17 Kamirenjaku Mitaka-shi, Tokyo, 181-8533 Japan  
Tel : +81-1-422-55-5115(Japan) . Fax : +81-1-422-55-0131(Japan)  
[www.azden.co.jp](http://www.azden.co.jp) . email : [sales@azden.co.jp](mailto:sales@azden.co.jp)

Customers in the North/South America and European markets contact:

Azden Corp., 200 Valley Road, Suite 101, Mt. Arlington, NJ 07856  
Tel : +1-973-810-3070 . Fax : +1-973-810-3076  
[www.azden.com](http://www.azden.com) . email : [sales@azden.com](mailto:sales@azden.com)



## SGM-250

### 超指向性驻极式电容话筒

此次承蒙惠购阿兹丹产品, 非常感谢。请在使用之前仔细阅读本使用说明书。阅读完请将其存放在本产品附近便于经常查阅, 利于今后长期安全正确地使用。

## 延長保証のご案内

この度はアツデンの製品をお買い上げ頂き、誠にありがとうございます。標準のメーカー保証としましては、購入日より一年を提供しております。この度、延長保証を準備致しました。ホームページにて登録を完了して頂ければメーカー保証が延長されます。以下、対象モデルを確認して頂、登録手続きをお願い致します。



延長保証対象モデル(2015年4月1日時点)  
SGM-250(登録後10年保証)

ホームページ [www.azden.co.jp](http://www.azden.co.jp)



## 保証書

本書は裏面の保証規定により、無料修理を行なう事をお約束するものです。

お客様	〒	番	機種名	SGM-250		
	ご住所	取扱販売店		住所		
お名前	お買上日		年		月	日
保証期間	一年					

## 保証規定

- 保証期間内に、正常な使用状態において万一故障した場合には無料で修理致します。
- つぎのような場合には、保証期間内でも有料修理になります。
  - ① 水害、落雷、異常電圧その他天災地変による故障
  - ② お買い上げ後の輸送、落下等による事故および損傷
  - ③ 本保証書のご提示がない場合
  - ④ 本保証書の所定事項の未記入、あるいは字句を書き換えられた場合
- 不当な修理および改造をした場合は、修理をお引き受けできません。
- 修理品の送料に関しては、本保証に含まれておりませんので予めご了承ください。

修理および技術的なお問い合わせは

品質保証部 0422-55-5117

# アツデン 株式会社

<http://www.azden.co.jp> e-mail:sales@azden.co.jp

〒181-8533 東京都三鷹市上連雀 1丁目12番17号  
営業部 TEL 0422-55-5115 FAX 0422-55-0131

## SGM-250

超指向性エレクトレットコンデンサーマイクロホン

このたびはアツデンの製品をお買い上げいただき、まことにありがとうございます。ご使用になる前に、この取扱説明書を必ずお読み下さい。お読みになった後は、後日お役に立つこともありますので、大切に保管して下さい。

# 安全上のご注意 必ずお守り下さい

お使いになる人や他の人への危害、財産への損害を未然に防止するために、必ずお守りいただくことを、次のように説明しています。  
 ■表示内容を無視して誤った使い方をした時に生じる危害や損害の程度を、次の表示で区分し、説明しています。

**警告** この表示の欄は、「死亡または重傷を負う可能性が想定される」内容です。

**注意** この表示の欄は、「傷害を負う可能性または物的損害のみが発生する可能性が想定される」内容です。

■お守りいただく内容の種類を、次の絵表示で区分し、説明しています。(下記は、絵表示の一例です。)

 この様な絵表示は、してはいけない「禁止」内容です。

**警告**

 分解・改造しない

- ・機器が故障したり金属物をはいと、やけどや火災の原因になります。
- ・この製品を幼児、子供の手の届く範囲には放置しないでください。

**注意**

 異常に温度が高くなる所に置かない

- ・機器表面や部品が劣化するほか火災の原因になることがあります。
- ・ストーブなど暖房器具の近くに置かない。

 雨や水滴などがかかる場所に設置、保管しない

- ・機器表面や部品が劣化するほか故障の原因になることがあります。
- ・水や異物が入ると火災や感電の原因になります。

## 主な特長

SGM-250は新たに開発されたマイクユニットを搭載。鋭い指向性と自然でクオリティの高い收音を実現しました。電源はファンタムと単3形乾電池の切替ができる多機能で機動性の高いモデル。

- 新開発のバックエレクトレットコンデンサーマイクユニットを搭載、卓越した正面感度特性、超ローノイズを実現
- SW切替による単3形乾電池とPHANTOM(DC48V)の2way電源方式、電池残量確認灯付
- 高精度に切削加工されたスリットデザインと特殊音響管により、デジタル録音に適したフラットな周波数特性と、安定した位相感、ダイナミックレンジの広い收音が可能
- 高域から低域まで広いレンジで鋭い指向性を実現、周囲の雑音が多いフィールドでの収録、残響音の多い会場等での中距離收音に適最
- 最適にローカットされた超低域の周波数特性は、不要な風雑音、空調や振動などのノイズを効果的に減少
- 高精度に切削加工・表面処理された、堅牢な真鍮とアルミ製の本体は、過酷な現場でも安定した性能を長期間保持
- 3ピン XLRの出力端子には経年変化に対して信頼性の高い金メッキ端子を採用
- ワイヤレスなどの電波に対するRF対策を完全に施し、さまざまな現場の環境ノイズによるトラブルに対処
- 吹かれノイズに強い新形状のウィンドスクリーンを標準装備
- カメラにマウントできる、SMH-3ショックマウント標準装備

## SGM-250

型式 バックエレクトレット コンデンサー  
 周波数特性 20-20,000Hz  
 ローカット 160Hz/3dB Octave  
 指向特性 / 感度 超指向性 -38dB at 1kHz (0dB=1V/Pa)  
 ダイナミックレンジ 115dB  
 インピーダンス 120Ω (at 1kHz)  
 最大入力音圧レベル 132dB SPL (1kHz at 1% T.H.D)  
 S/N 比 77dB (1kHz at 1Pa)  
 電源 ファンタム DC 11~50V  
 単3形乾電池 (1.5V) アルカリ乾電池推奨  
 質量 160g  
 寸法 φ21mm×250mm  
 コネクター 3ピン XLR  
 付属品 ショックマウントホルダー、風防、ポーチ

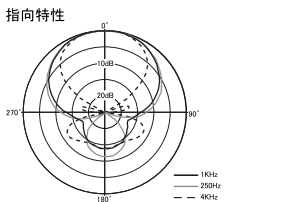
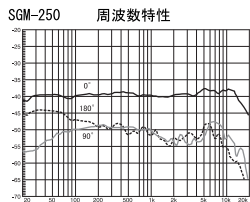

AZDEN SGM-250 マイクロホンをお買い上げいただき誠にありがとうございます。SGM-250マイクロホンはプロオーディオ及びプロビデオ用に設計されました。收音場所、用途に応じてファンタム電源と単3形乾電池の切り替えができます

## 電源

SGM-250 はファンタム電源と単3形乾電池の切り替えができます

●外部ファンタム電源使用時 (DC 48V)

●単3形乾電池を使用時 (電池は付属していません。)

電池カバーを反時計方向に回しマイク本体内部の電池ケースに単3形乾電池を挿入して下さい。挿入する時電池のプラスマイナスを間違えないで下さい。電池の挿入後電池カバーを時計方向に回し締めして下さい。この時無理な力で締め過ぎないでください。

\* 長期間ご使用にならない時は電池を取り外しておいて下さい。時として電池の液漏れにより内部を破損する場合があります。

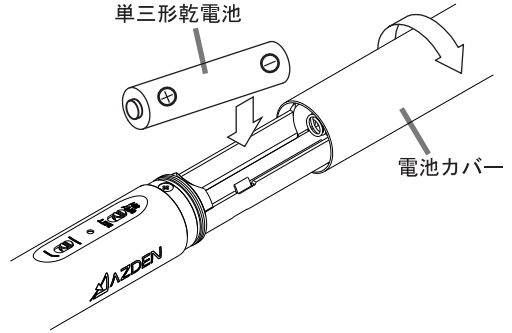

## 電源スイッチ

BATT ON : 電池使用時はこのポジションにしてください。

: 電池残量確認灯

OFF 48V : ファンタム電源使用時はこのポジションにしてください。

## ローカットスイッチ

: フラットポジション。

: ローカットポジション。音声を録る時に使用すると明瞭度が上がります。

\* 收音中にスイッチを切り替えるとノイズが入る場合がありますので、使用中はスイッチを切り替えしないで下さい。

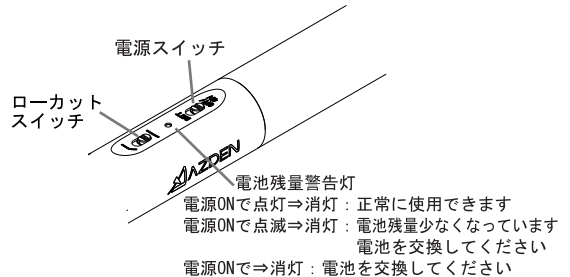

## ショックマウントマイクホルダー

マイクをショックマウントマイクホルダーの中心に差し込みビデオカメラのシューにしっかり取り付けてご使用下さい。

## 風防 (ウィンドスクリーン)

屋外使用時に風の影響で風切音を拾ってしまう時使用します。



ショックマウント  
マイクホルダー (SMH-3)



SGM-250用風防  
(高密度ウィンドスクリーン)

## マイク出力コネクター

バランスタイプの3ピンXLR コネクターを装着しています。

