

## 保証書

本書は下記の保証規定により、無料修理を行なう事をお約束するものです

機種名		SGM-990+i	
お客様	ご住所	〒 _____ 番 _____ 号	
	お名前	e-mail _____	
保証期間		_____ 年	
取扱販売店	住所	_____	
	店名	_____	
お買い上げ日		_____ 年 _____ 月 _____ 日	

## 保証規定

保証期間内に、正常な使用状態において万一故障した場合には無料で修理致します。(日本国内のみ)  
次のような場合には保証期間内でも有料修理になります。

- ①水害、落雷、異常電圧その他天災地変による故障
- ②お買い上げ後の輸送、落下等による事故および損傷
- ③本保証書のご提示がない場合
- ④本保証書の所定事項の未記入、あるいは字句を書き換えられた場合は、修理をお引き受けできません。

不当な修理および改造をした場合は、修理をお引き受けできません。

修理品の送料に関しては、本保証に含まれておりませんので予めご了承下さい。

## アズデン 株式会社

http://www.azden.co.jp  
e-mail:sales@azden.co.jp

〒181-8533 東京都三鷹市上連雀 1丁目12番17号  
営業部 TEL 0422-55-5115 FAX 0422-55-0131

PRINTED IN JAPAN 012-34518C01

Operation Manual  
取扱説明書

Thank you for choosing Azden products.  
Before you start using this product, please thoroughly read this manual.  
This manual should be kept for future reference.

この度はアズデンの製品をお買い上げ頂き、誠にありがとうございます。  
ご使用になる前に、この取扱説明書を必ずお読み下さい。  
お読みになった後は、後日お役に立つことも有りますので、大切に保管して下さい。



## 安全上のご注意

必ずお守り下さい

## 日本語

お使いになる人や他の人への危害、財産への損害を未然に防止するために、必ずお守りいただくことを、次のように説明しています。

■表示内容を無視して誤った使い方をした時に生じる危害や損害の程度を、次の表示で区分し、説明しています。

警告	この表示の欄は「死亡または重傷を負う可能性が想定される」内容です。
危険	この表示の欄は「違法行為となる」内容です。
注意	この表示の欄は「傷害を負う可能性または物的損害のみが発生する可能性が想定される」内容です。
■お守りいただく内容の種類を、次の給表示で区分し、説明しています。 (下記は、給表示の一例です。)	
△	この様な給表示は、気をつけて頂きたい「注意喚起」内容です。
○	この様な給表示は、してはいけない「禁止」内容です。
❗	この様な給表示は、必ず実行して頂きたい「強制」内容です。

## 注意

⊘	指定以外の電池は使用しないで下さい。また、新しい電池と一度使用した電池を混ぜて使用しないで下さい。電池の破裂液漏れにより、火災・けがの原因となることがあります。 異常に過熱が高くなる前に離さないで下さい。 ・機器表面や部品が劣化するほか故障の原因になることがあります。 ・ストローなど硬質器具の近くには置かないで下さい。 雨や水滴などがかかる場所に設置、保管しないで下さい。 ・機器表面や部品が劣化するほか故障の原因になることがあります。 ・水や異物が入ると火災や感電の原因になります。
⚠	電池を機器内に挿入する場合は、極性表示（プラス【+】とマイナス【-】の向き）に注意し、機器に有る表示通りに入れて下さい。間違えると電池の破裂、液漏れにより、火災・けがや周囲を汚損する原因となることがあります。
❗	長時間使用しないときは、電池を取り出して下さい。 電池から液が漏れて、火災・けが・周囲を汚損する原因となることがあります。 もし、液が漏れた場合は、電池ケースに付いた液をよく拭き取ってから、新しい電池を入れて下さい。また、万一、漏れた液が身体に付いたときは、水でよく洗い流して下さい。 電池の中の液が皮膚や衣服に付いたら、水道水などのきれいな水で洗い流して下さい。万一、目に入った場合は、失明などのおそれがあるのですぐに多量のきれいな水で洗い流して、医師の診察を受けて下さい。 異なる種類の電池を混ぜて使用したり、新旧電池を混ぜて使用しないで下さい。 使い切った電池は機器内に放置せず、早めに取り出して下さい。

## 警告

⊘	分解・改造はしないで下さい。 ・機器が故障したり金属物が入ると、やけどや火災の原因になります。 この商品を幼児、子供の手の届く範囲には放置しないで下さい。 強い衝撃を与えないで下さい。 水をかけないで下さい。 異物（燃やしやすいもの、金属、液体）を入れないで下さい。 ・感電、やけど、故障、火災の原因になります。 以下の場所で使用、放置、保管しないで下さい。 ・炎天下の車内 ・ストローなどの熱源の近く、 ・直射日光の当たる場所、高温多湿の場所 異常に気付いたら使用しないで下さい。 ・異常な音、煙、臭いや発熱、損傷などがありましたら、すぐに使用をやめ、お買い上げの販売店が当社に修理を依頼して下さい。
---	---

## CAUTION

## English

DO NOT ATTEMPT TO OPEN THE CASING OR MAKE ANY MODIFICATION TO THE INTERNAL ELECTRICAL COMPONENTS. ELECTRIC SHOCK OR INJURY MAY RESULT. ANY UNAUTHORIZED MODIFICATION TO THIS PRODUCT WILL VOID ALL APPLICABLE WARRANTIES.

DO NOT STORE OR OPERATE THIS PRODUCT NEAR A HEAT SOURCE OR IN AN ENVIRONMENT OF EXTREME TEMPERATURES. AVOID EXPOSURE TO RAIN OR ANY OTHER SOURCE OF MOISTURE. DO NOT SUBMERGE IN WATER. IF EXTERIOR IS EXPOSED TO WATER, WIPE DRY BEFORE USE.

REMOVE BATTERIES BEFORE STORING THIS MICROPHONE FOR AN EXTENDED PERIOD OF TIME. OLD ALKALINE BATTERIES HAVE THE POTENTIAL TO LEAK AND CAUSE DAMAGE TO THE INTERNAL COMPONENTS OF THE MICROPHONE. ADDITIONALLY, BATTERY ACID CAN BE HARMFUL IF CONTACT IS MADE WITH THE SKIN OR EYES; IF THIS HAPPENS, WASH WITH WATER IMMEDIATELY. USE CAUTION WHEN HANDLING DISCHARGED BATTERIES.

PLEASE TAKE THE TIME TO READ THIS MANUAL CAREFULLY AND KEEP IT FOR YOUR REFERENCE.

## TWO-YEAR WARRANTY

Azden Corporation warrants, to the first purchaser, that the Azden brand product purchased is free from defects in material and workmanship. Azden's sole obligation under this warranty shall be to provide, without charge, repair or replacement (at Azden's sole discretion), within two years from the date of purchase. A dated receipt to establish the date of purchase.

This warranty is the sole and exclusive express warranty with respect to the product and all other warranties, expressed or implied, are hereby excluded. Neither Azden, nor the dealer who sells this product, is responsible for indirect, incidental or consequential loss and/or damages.

This warranty does not extend to any defect, malfunction or failure caused by misuse, abuse, accident, faulty hook-up, unauthorized modification or defective associated equipment for which it is not intended. **Please read your owner's manual carefully.**  
For a service/repair under this warranty, please contact your Azden distributor listed at [www.azden.co.jp/global.html](http://www.azden.co.jp/global.html)

Customers in the Asia and Oceania markets contact:  
Azden Corp., 1-12-17 Kamirenjaku Mitaka-shi, Tokyo, 181-8533 Japan  
Tel: +81-422-55-5115 (Japan) • Fax: +81-422-55-0131 (Japan)  
[www.azden.co.jp](http://www.azden.co.jp) • email: [sales@azden.co.jp](mailto:sales@azden.co.jp)

Customers in the North/South America and European markets contact:  
Azden Corp., 200 Valley Road, Suite 101, Mt. Arlington, NJ 07856  
Tel: +1-973-810-3070 • Fax: +1-973-810-3076  
[www.azden.com](http://www.azden.com) • email: [sales@azden.com](mailto:sales@azden.com)

The Azden SGM-990+*i* is a directional "zoom" microphone with 2 switchable sound pick-up patterns, "Long" and "Short." Use "Long" to focus on your sound source or to better pick up sound from a distance. Use "Short" for when your sound source is close or covers a broader field. Both settings will provide rejection of unwanted sound from the sides and the back.

**BATTERY:**  
Unscrew the lower half of the microphone by turning the case counter clockwise. Insert one AAA battery into the case. Check for correct polarity. Replace the case and turn clockwise to tighten. Do not over tighten or you may damage the threads.

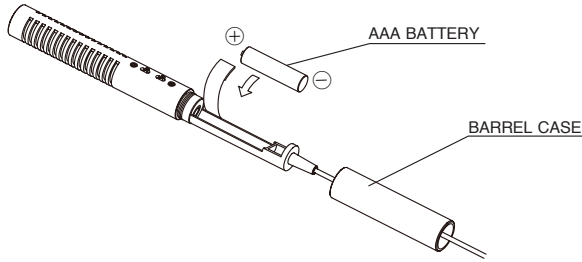

**SHOCK-MOUNT MICROPHONE HOLDER (SMH-X):**  
Snap the microphone into the holder towards the back of the case. Slide the holder onto the shoe mount of the camera and tighten the wheel until snug. Do not over tighten or you may damage the threads.

**WINDSCREEN:**  
Slide the windscreen over the front end of the microphone and cover all the vents on the case.

**OUTPUT CABLE:**  
Plug the microphone's output cable into the "Ext. Mic" input jack on your camera.

**ADAPTER CABLE:**  
Use the included TRRS adapter cable to make the microphone compatible with smartphones and tablets.

**POWER & POSITION SWITCHES:**  
Turn the microphone power switch to "ON" and turn the position switch to LONG or SHORT, whichever is best for your application. When not in use turn the microphone "OFF" to avoid draining the battery.

**SPECIFICATIONS**

Type:	Super-Cardioid Electret Condenser
Sensitivity:	Long: -33dB / Short: -43dB (at 1 kHz 1 V/Pa)
Frequency Response:	150 - 18,000 Hz
Output Impedance:	Long: 1.7 kΩ / Short: 760 Ω (at 1 kHz)
Power Source:	DC 1.5 V AAA size battery
Max. SPL:	100 dB
Signal Noise Ratio:	More than 40 dB
Plug Cord Assembly:	Coiled cord with φ 3.5 mm plug
Supplied Accessories:	Shock-mount microphone holder (SMH-X) Adapter cable (HX-i) Windscreen

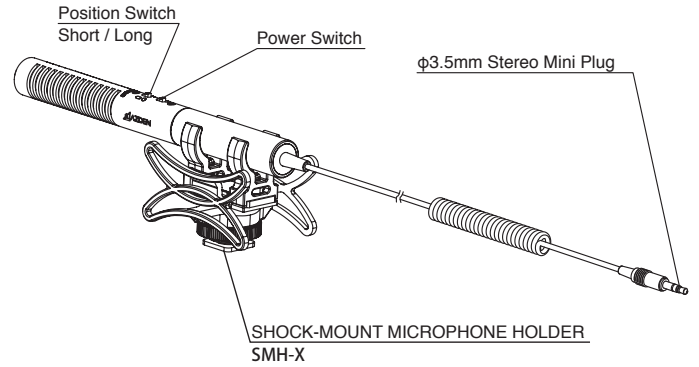

**LONG**

**POLAR PATTERN**

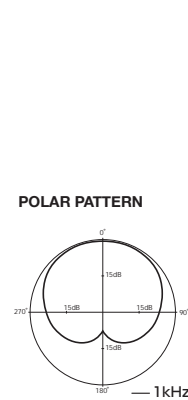

**FREQUENCY RESPONSE**

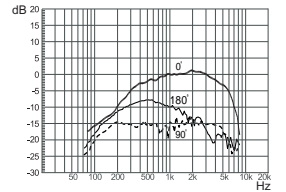

**SHORT**

**POLAR PATTERN**

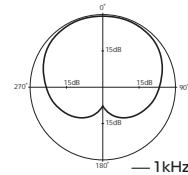

**FREQUENCY RESPONSE**

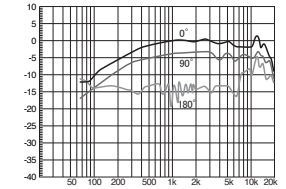

AZDEN SGM-990+*i* スームマイクロホンは収音場所に応じて、指向特性をロングとショートに使い分けられることによりミニ DV カメラなどの機動性を高めることができます。

**電池:**  
単4型電池をご使用下さい。マイクロホン下部の電池カバーを反時計方向にまわしてはし、電池にリボンをつまみ、電池の正極をましかえないようにセットします。(リボンをつまみつけて電池が確実にセットされていることを確認してください。正しくセットされていない場合、電池の接触不良等により使用時の音切れ、ノイズ等の原因になります。) カバーを時計方向に回し、もとにもどします。このとき、強くしめつけないようにしてください。(電池は付属していません)

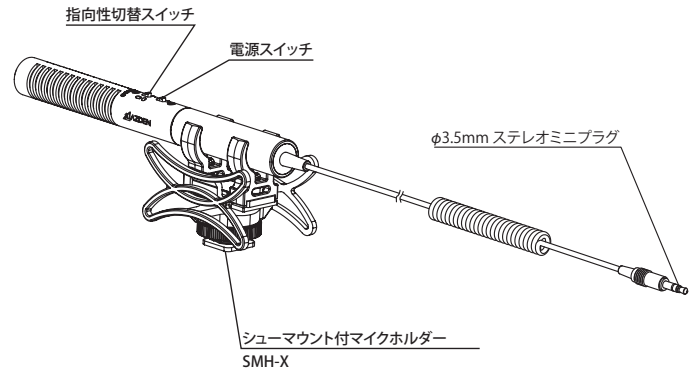
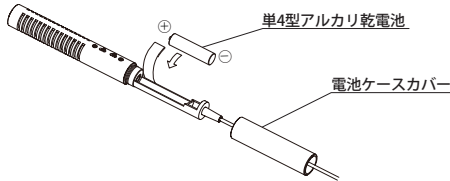

**電源スイッチ:**  
OFF: 電源が切れます。  
ON: 通常このポジションで使用します。

**指向性切替スイッチ:**  
SHORT: 広範囲の収音ポジションです。  
LONG: 指向性が鋭くなり、狙った音源をクリアに収音できます。  
※収音中にスイッチを切り替えますと、ノイズが入る場合がありますので、スイッチは切り替えしないでください。

**シューマウント付マイクホルダー (SMH-X):**  
マイクホルダーを、ミニ DV カメラなどのシューにしっかりと調整ネジで固定します。

**φ3.5 出力ミニプラグ:**  
ミニ DV カメラなどの "EXT. MIC" ジャックに接続します。

**アダプターケーブル (HX-i):**  
スマートデバイスに音声を入力することができます。マイクケーブルのプラグを TRS ジャック側に接続し、TRRS プラグをスマートデバイスに接続してください。

**仕様**

型式	ステレオ
周波数特性	150-18,000Hz
指向特性 / 感度	狭指向性 -33dB at 1kHz(OdB=1V/Pa) 単一指向性 -43dB at 1kHz(OdB=1V/Pa)
インピーダンス	狭指向性 1.7kΩ 単一指向性 760Ω(at 1kHz)
最大入力音圧レベル	100dB SPL (1kHz at 1% T.H.D)
S/N 比	40dB (1kHz at 1Pa)
電池	単4型 (1.5V) アルカリ電池推奨
消費電流	1.5mA 以下
質量	72g
寸法	φ18.2mm×177mm
出力コードコネクター	φ3.5mm ステレオミニプラグ
付属品	シューマウント付マイクホルダー (SMH-X) アダプター ケーブル (HX-i) 風防

**ロング(狭指向性)**

**指向性特性**

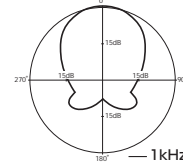

**周波数特性**

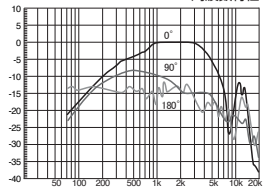

**ショート(単一指向性)**

**指向性特性**

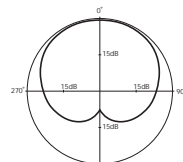

**周波数特性**

